

Tetra 

**WP 300 /  
WP 600 /  
WP 1000**



TH61527



Tetra GmbH,  
Herrenteich 78  
D-49324 Melle,  
Germany

For more information: [www.tetra.net](http://www.tetra.net)

For more information: [www.tetra.net](http://www.tetra.net)

# WP 300 / WP 600 / WP 1000

<b>UK</b>	Instruction manual	6 - 7
<b>D</b>	Gebrauchsanweisung	8 - 9
<b>F</b>	Notice d'utilisation	10 - 11
<b>NL</b>	Gebruiksaanwijzing	12 - 13
<b>I</b>	Istruzioni per l'uso	14 - 15
<b>E</b>	Instrucciones de uso	16 - 17
<b>P</b>	Manual de instruções	18 - 19
<b>DK</b>	Brugsanvisning	20 - 21
<b>S</b>	Bruksanvisning	22 - 23
<b>PL</b>	Instrukcja obsługi	24 - 25
<b>CZ</b>	Návod k použití	26 - 27
<b>RUS</b>	Руководство по эксплуатации	28 - 30

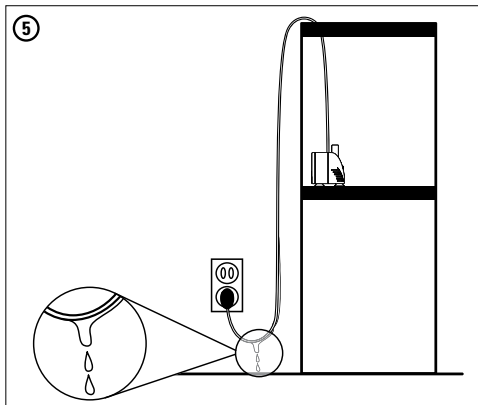
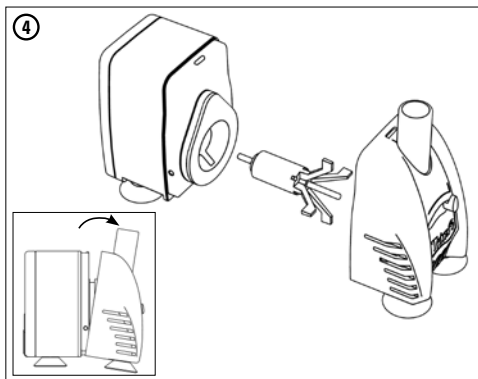
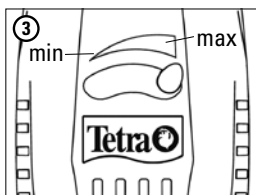
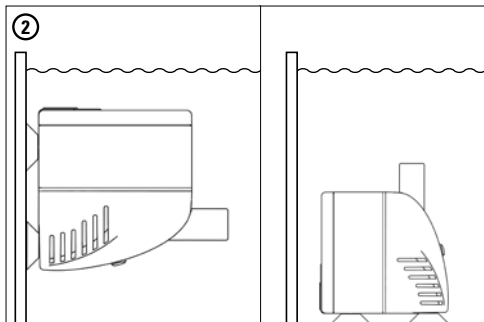
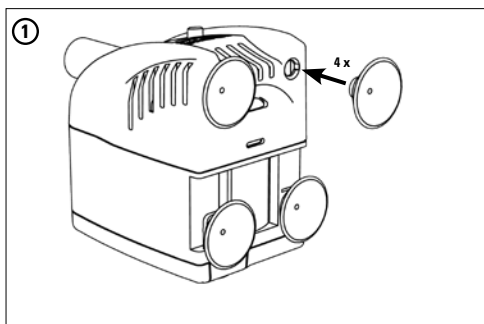
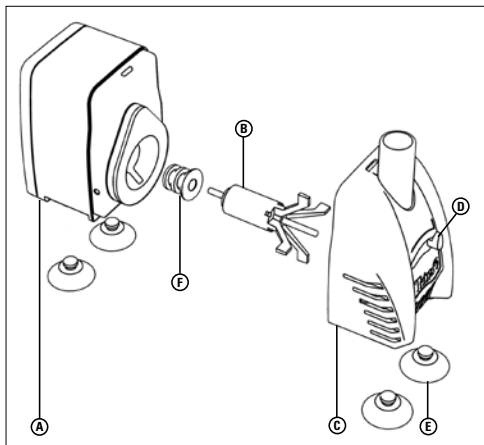

**Dear customer,**

Congratulations on choosing your highly reliable, easy to maintain Tetra Water Pump. This TÜV tested product is manufactured from the highest quality materials. As a result, you can be sure of its reliability and safety. Please read the following instructions very carefully before using your new Tetra WP.

**Tetra WP Water Pump**

- A.** Pump Body
- B.** Impeller
- C.** Pump Housing
- D.** Flow rate adjuster
- E.** Suction Cups (2x for WP 300, 4x for WP 600 / WP 1000)
- F.** Bearing (Spare Part only) for WP 600 / WP 1000

**Instructions****Installation**

Attach the enclosed suction cups into the openings located on the bottom of the pump body and pump housing. (fig. 1)

Using the suction cups, attach the water pump below the water surface at your chosen position on the bottom or the side of the tank. (fig. 2)

**Operation**

To adjust the water flow, slide the flow rate adjuster within the minimum and maximum range. (fig. 3)

Ensure that the electrical cord loops (indoor applications) below the electrical outlet forming a „drip loop“. This prevents the water from running down the cord and into the electrical outlet. (fig. 5)

To start the water pump, simply plug it in!

**Operation/Maintenance**

**Attention! Before any kind of maintenance is carried out, ALWAYS disconnect the electrical supply of the pump and any other appliance placed in the water.**

- Regular cleaning and maintenance is recommended for maximum use and performance
- Remove the pump housing from the motor body (fig. 4)
- Remove the impeller from the mounting
- Wash the pump wheel and clean with a soft brush
- Reassemble everything in reverse order

**Safety Regulations**

**Attention! Before any kind of maintenance is carried out, always disconnect the electrical supply of the pump and any other appliance placed in the water.**

The pump will be destroyed if operated dry. Always ensure that there is water flowing through the pump when in operation.

The pump is intended for indoor use only in temperatures that do not exceed 35°C.

Before connecting to the main power supply be sure the cord and the pump are undamaged. This appliance can be used by children aged from 8 years and above and persons with reduced physical, sensory or mental capabilities or

lack of experience and knowledge if they have been given supervision or instruction concerning use of the appliance in a safe way and understand the hazards involved. Children shall not play with the appliance. Cleaning and user maintenance shall not be made by children without supervision.

The supply cord cannot be replaced. If the cord is damaged the appliance should be scrapped.

**Guarantee**



Tetra guarantees that your Tetra WP will be repaired or replaced free of charge within two years from the date of purchase if it fails to work because of faulty material or workmanship. This guarantee does not cover normal wear and tear, nor any deterioration suffered through overloading, improper use, negligence or accident. Similarly any modifications made by the purchaser to the appliance will cause the guarantee to be null and void. Please keep proof of purchase.

**Technical Data**

230V 50 Hz

Model	Flow rate l/h	Aquarium size in litres	H. max	Watt
WP 300	300	10 – 80 l	0.5 m	5
WP 600	600	80 – 200 l	1.30 m	11
WP 1000	1000	200 – 300 l	2.0 m	25

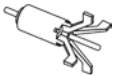
**Spare parts**

T705534	Impeller for WP 300	
T705535	Impeller for WP 600 and 2 O-rings	
T705536	Impeller for WP 1000 and 2 O-rings	
T705537	4 Suction Cups	

## Sehr geehrter Kunde,

Wir beglückwünschen Sie zum Kauf Ihrer ausgesprochen zuverlässigen und leicht zu wartenden Tetra Wasserpumpe. Dieses TÜV-geprüfte Produkt wird aus hochwertigsten Materialien hergestellt. Sie können sich daher auf die Zuverlässigkeit und Sicherheit des Produkts verlassen. Bitte lesen Sie die nachfolgenden Anleitungen sorgfältig, bevor Sie Ihre neue Tetra WP in Gebrauch nehmen.

## Tetra WP Wasserpumpe

- A. Pumpenkörper
- B. Impeller
- C. Pumpengehäuse
- D. Durchflussregulierer
- E. Saugnäpfe (2x für WP 300, 4x für WP 600 / WP 1000)
- F. Halterung (nur Ersatzteil) für WP 600 / WP 1000

## Anleitungen

### Einbau

Bringen Sie die Saugnäpfe an den Öffnungen an der Unterseite des Pumpenkörpers und des Pumpengehäuses an. (Abb. 1)  
Bringen Sie die Wasserpumpe mit Hilfe der Saugnäpfe an der von Ihnen gewählten Stelle am Boden oder an der Seite des Wasserbeckens unter der Wasseroberfläche an. (Abb. 2)

### Betrieb

Stellen Sie den Wasserdurchflussregler zwischen Minimum und Maximum ein, um den Wasserdurchfluss zu regulieren. (Abb. 3)

Vergewissern Sie sich, dass das Netzkabel (Innenbetrieb) unterhalb der Steckdose eine „Abtropfschleufe“ bildet. Dies verhindert, dass Wasser am Kabel entlang in die Steckdose läuft. (Abb. 5)

Um die Pumpe in Betrieb zu nehmen, stecken Sie einfach den Stecker in die Steckdose.

## Betrieb / Wartung

**Achtung! Schalten Sie die Pumpe und alle anderen sich im Wasser befindenden elektrischen Geräte vor jeder Wartung aus und ziehen Sie den Netzstecker.**

- Wir empfehlen eine regelmäßige Säuberung und Wartung der Pumpe zur bestmöglichen Nutzung und Leistung
- Entfernen Sie das Pumpengehäuse vom Motorkörper (Abb. 4)
- Nehmen Sie den Impeller aus der Halterung
- Waschen Sie das Pumpenrad und reinigen Sie es mit einer weichen Bürste
- Setzen Sie die Einzelteile in umgekehrter Reihenfolge wieder zusammen

## Sicherheitsvorschriften

**Achtung! Schalten Sie die Pumpe und alle anderen sich im Wasser befindenden elektrischen Geräte vor jeder Wartung aus und ziehen Sie den Netzstecker.**

Bei Trockenbetrieb wird die Pumpe beschädigt. Versichern Sie sich, dass bei Betrieb der Pumpe immer Wasser durch die Pumpe fließt.

Die Pumpe darf nur im Innenbetrieb bei Temperaturen bis zu 35 °C verwendet werden.

Versichern Sie sich vor Anschluss an das Stromnetz, dass das Anschlusskabel und die Pumpe

unbeschädigt sind. Dieses Gerät kann von Kindern ab 8 Jahren und darüber sowie von Personen mit verringerten physischen, sensorischen oder mentalen Fähigkeiten oder Mangel an Erfahrung und Wissen benutzt werden, wenn sie beaufsichtigt oder bezüglich des sicheren Gebrauchs des Gerätes unterwiesen wurden und die daraus resultierenden Gefahren verstehen. Kinder dürfen nicht mit dem Gerät spielen. Reinigung und Benutzer-Wartung dürfen nicht von Kindern ohne Beaufsichtigung durchgeführt werden.

Das Netzkabel kann nicht ersetzt werden. Geräte mit beschädigtem Kabel sind zu entsorgen

## Garantie



Tetra garantiert, dass Ihre Tetra WP innerhalb einer Frist von zwei Jahren nach dem Kaufdatum kostenlos repariert oder ersetzt wird, wenn es aufgrund von Material- oder Verarbeitungsfehlern zu Funktionsstörungen kommt. Diese Garantie gilt nicht bei nutzungsbedingtem Verschleiß, Schäden infolge von Überlastung, unsachgemäßem Gebrauch, Fahrlässigkeit oder Beschädigungen durch Unfall. Auch bei vom Käufer des Geräts vorgenommenen Abänderungen ist die Garantiezusage nicht wirksam. Bitte bewahren Sie den Kaufbeleg gut auf, um Garantieansprüche geltend zu machen.

## Technische Daten

230V 50 Hz

Modell	Durchfluss l/h	Aquariumgröße in Litern	H. max	Watt
WP 300	300	10 – 80 l	0,5 m	5
WP 600	600	80 – 200 l	1,30 m	11
WP 1000	1000	200 – 300 l	2,0 m	25

## Ersatzteile

T705534	Impeller für WP 300	
T705535	Impeller für WP 600 und 2 O-Ringe	
T705536	Impeller für WP 1000 und 2 O-Ringe	
T705537	Saugnäpfe	

Tetra GmbH  
D-49304 Melle, Deutschland  
www.tetra.net



## Cher client,

Toutes nos félicitations pour avoir choisi une pompe à eau Tetra d'une grande fiabilité et facile à entretenir. Ce produit testé par le TÜV allemand est fabriqué avec des matériaux de qualité. Vous pouvez donc compter sur sa fiabilité et sa sécurité. Veuillez lire soigneusement les instructions ci-dessous avant d'utiliser votre nouvelle pompe Tetra.

### Pompe à eau Tetra WP

- A. Corps de pompe
- B. Turbine
- C. Boîtier de la pompe
- D. Réglage du débit
- E. Ventouses (2x pour WP 300, 4x pour WP 600 / WP 1000)
- F. Palier (pièce de rechange seulement) pour WP 600 / WP 1000

### Instructions

#### Installation

Fixez les ventouses fournies dans les ouvertures situées sur le fond du boîtier de la pompe. (fig. 1)

À l'aide des ventouses, fixez la pompe sous la surface de l'eau dans la position choisie, sur le fond ou le côté de la cuve. (fig. 2)

#### Utilisation

Pour ajuster le débit, faites glisser le variateur de débit entre les valeurs minimales et maximales. (fig. 3)

Assurez-vous que le cordon électrique est incurvé avant d'atteindre la prise électrique et qu'il forme une „boucle de gouttage". Cela permet de garder la partie du cordon proche de la prise de courant parfaitement sèche. (fig. 5)

Pour démarrer la pompe, ne vous restez plus qu'à brancher. Pour démarrer la pompe, il

ne vous reste plus qu'à la brancher.

### Utilisation / maintenance

**Attention ! Avant toute opération de maintenance, TOUJOURS débrancher** l'alimentation électrique de la pompe et de tout appareil placé dans l'eau.

- Un nettoyage et une maintenance régulière sont recommandés pour des performances optimisées
- Retirez le boîtier de la pompe du corps du moteur (fig. 4)
- Retirez la turbine de son montage
- Nettoyez les pales de la turbine délicatement à l'aide d'une brosse fine
- Remontez chaque pièce en respectant l'ordre inverse

### Consignes de sécurité

**Attention ! Avant toute opération de maintenance, toujours débrancher** l'alimentation électrique de la pompe et de tout appareil placé dans l'eau.

La pompe peut être détruite par un fonctionnement à sec. Toujours veiller à ce que de l'eau s'écoule à travers la pompe quand elle est en service.

La pompe est destinée exclusivement à une utilisation en intérieur à des températures ne dépassant pas 35°C.

Avant de brancher l'alimentation électrique, vérifiez que le cordon d'alimentation et la pompe ne sont pas endommagés. Ce produit peut être utilisé par des enfants de plus de

8 ans, des personnes dont les capacités physiques, sensorielles ou mentales sont réduites, ainsi que des personnes n'ayant aucune expérience ou connaissances si ceux-ci bénéficient d'une surveillance ou d'instructions préalables concernant son utilisation en toute sécurité et s'ils comprennent les dangers qu'il implique. Ce produit n'est pas un jouet. Son nettoyage et son entretien ne doivent pas être réalisés par des enfants sans surveillance.

Le cordon d'alimentation ne peut pas être remplacé. Si celui-ci est endommagé,

le produit ne doit plus être utilisé.

### Garantie



Tetra garantit que la pompe Tetra WP sera réparée ou remplacée gratuitement dans un délai de deux ans à compter de la date d'achat en cas de mauvais fonctionnement résultant d'un défaut de matériel ou de fabrication. Cette garantie ne couvre pas l'usure normale, ni les détériorations dues à une surcharge, une utilisation incorrecte, une négligence ou un accident. De même, toute modification apportée à l'appareil par l'acheteur rendra la garantie nulle. Veuillez conserver votre facture d'achat.

### Caractéristiques techniques

230V 50 Hz

Modèle	Débit l/h	Taille de l'aquarium en litres	H. max	Watt
WP 300	300	10 – 80 l	0,5 m	5
WP 600	600	80 – 200 l	1,30 m	11
WP 1000	1000	200 – 300 l	2,0 m	25

### Pièces détachées

T705534	Turbine pour WP 300	
T705535	Turbine pour WP 600 et 2 joints toriques	
T705536	Rotor pour WP 1000 et 2 joints toriques	
T705537	Ventouses	

Tetra GmbH  
D-49304 Melle, Allemagne  
www.tetra.net

N°Azur 0 810 821 821



## Geachte cliënt,

Wij feliciteren U met uw keuze voor de duurzame, betrouwbare en gemakkelijk te bedienen Tetra waterpomp. Dit product verkreeg TUV goedkeuring en is vervaardigd uit de beste materialen, zodat U zeker kunt zijn van betrouwbaarheid en veiligheid. Lees evenwel voordat U de Tetra WP in gebruik neemt onderstaande instructies zorgvuldig na.

### Tetra WP waterpomp

- A. Pomp casco
- B. Rotor
- C. Pomphuis
- D. Regelaar voor doorstroming
- E. Zuigers (2x voor WP 300, 4x voor WP 600 / WP 1000)
- F. Lager (uitsluitend als reserve onderdeel) voor WP 600/ WP 1000

## Instructies

### Installatie

Plaats de meegeleverde zuignappen in de openingen aan de onderzijde van het pomphuis (Fig. 1)

Bevestig de waterpomp d.m.v. de zuignappen aan het glas onder het wateroppervlak op de gekozen plaats nabij de bodem of de zijkant van het aquarium. (Fig. 2)

## Ingebruikname

Regel met de schuif de gewenste doorstroming tussen minimum en maximum. ( Fig. 3)

Indien het stopcontact zich onder het aquarium bevindt ( fig. 5) wordt als extra veiligheidsmaatregelen aanbevolen een z.g. 'druipus' te formeren, om te voorkomen dat 'kruipwater' het inwendige van het stopcontact bereikt.

U kunt de pomp nu in bedrijf stellen door de stekker in het stopcontact te steken!

## Werking / Onderhoud

**Attentie! Voordat U welke vorm van onderhoud dan ook uitvoert, altijd eerst de elektrische aansluiting uitschakelen !**

- Regelmatige reiniging en onderhoud is aanbevelen om maximale werking en prestatie te bevorderen
- Verwijder het pomphuis van het motor casco ( Fig.4)
- Verwijder de rotor uit de zetting
- Reinig het pomprad met een zachte borstel
- Herplaats alle delen in de omgekeerde volgorde

## Veiligheids-voorschriften

**Attentie! Alvorens welke vorm van onderhoud dan ook uit te voeren altijd eerst de elektriciteit uitschakelen en alle andere toepassingen in het water afsluiten.**

Bij drooglopen wordt de pomp onklaar. Verzeker U van de doorstroming met water als de pomp in bedrijf is.

De pomp is bestemd voor gebruik binnenshuis bij een temperatuur tot maximaal 35°C.

Controleer alvorens de pomp in gebruik te stellen dat de elektrische aansluitkabel en de pomp onbeschadigd zijn.

Dit apparaat moet zijn voorzien van een reststroom zekering die de standaard van 30mA niet te boven gaat.

Dit apparaat kan worden gebruikt door kinderen van 8 jaar en ouder en mensen met beperkte lichamelijke,

zintuiglijke of verstandelijke vermogens of gebrek aan ervaring en kennis, indien zij onder toezicht staan van een volwassene of hebben geleerd het apparaat veilig te gebruiken en begrippen welke gevaren aan het gebruik zijn verbonden. Kinderen mogen niet met het apparaat spelen. Reiniging en onderhoud mogen niet worden uitgevoerd door kinderen zonder toezicht. Het netsnoer kan niet worden vervangen. Apparaten met een beschadigd snoer dienen als afval te worden verwijderd.

## GARANTIE-BEPALINGEN



Tetra garandeert dat de Tetra WP gratis wordt gerepareerd of vervangen binnen twee jaar na aankoop bij materiaaldefecten of vanwege fabricagefouten. Deze garantie sluit normale slijtage uit alsmede enige andere gebreken in de werking vanwege overbelasting, onjuist gebruik, nalatigheid of beschadiging als gevolg van een ongeval. Garantie vervalt eveneens bij veranderingen aan het apparaat door de gebruiker. Aankoopbon zorgvuldig bewaren om in aanmerking te komen voor eventuele garantie.

## Technische gegevens

230V 50 Hz

Model	Door-stroomvo-lume L/uur	Aquarium-inhoud in liters	Max. opvo-erhoogte	Watt
WP 300	300	10 – 80 l	0,5 m	5
WP 600	600	80 – 200 l	1,30 m	11
WP 1000	1000	200 – 300 l	2,0 m	25

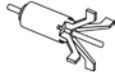
## Onderdelen

T705534	Rotor voor WP 300	
T705535	Rotor voor WP 600 en 2 O-ringen	
T705536	Rotor voor WP 1000 en 2 O-ringen	
T705537	Zuignappen	

## Gentile Cliente,

complimenti per aver scelto la Sua pompa sommergibile Tetra, un dispositivo altamente affidabile e di facile manutenzione. Questo apparecchio, è testato secondo le norme TÜV e prodotto con materiali di prima qualità. Può dunque essere certo della sua affidabilità e sicurezza. Prima di mettere in funzione la Sua nuova Tetra WP, La preghiamo di leggere attentamente le istruzioni per l'uso.

## Pompa sommergibile Tetra WP

- A. corpo della pompa
- B. rotore
- C. guscio della pompa
- D. sistema di regolazione
- E. ventose (2 per la WP 300, 4 per la WP 600 / WP 1000)
- F. supporto (solo pezzo di ricambio) per WP 600 / WP 1000

## Istruzioni per l'uso Installazione

Inserire le ventose in dotazione nei fori situati sul fondo del corpo e del guscio della pompa. (fig. 1)  
Fissare con le ventose la pompa sotto la superficie dell'acqua nel punto prescelto sul fondo o su un vetro laterale dell'acquario. (fig. 2)

## Messa in funzione

Per impostare la portata della pompa, far scorrere la levetta del regolatore tra il minimo e il massimo. (fig. 3)

Accertarsi che il cavo elettrico (funzionamento in locale chiuso) formi un'ansa di sgocciolamento sotto la presa di corrente. Si evita così che dell'acqua possa scorrere lungo il cavo e penetrare nella presa. (fig. 5)

Per avviare la pompa basta inserire la spina nella presa di corrente!

## Cura e manutenzione

**Attenzione! Prima di qualsiasi operazione di manutenzione scollegare SEMPRE la pompa e qualsiasi altro apparecchio situato sott'acqua dall'alimentazione di corrente.**

- Si consigliano regolari interventi di pulizia e manutenzione per ottenere il massimo grado di sollecitazione e prestazioni.
- Staccare il guscio della pompa dal corpo motore. (fig. 4)
- Sfilare il rotore dal supporto.
- Sciacquare la girante della pompa e pulirla con uno spazzolino morbido.
- Riasssemblare i componenti in ordine inverso

## Norme di sicurezza

**Attenzione! Prima di qualsiasi operazione di manutenzione scollegare SEMPRE la pompa e qualsiasi altro apparecchio situato sott'acqua dall'alimentazione di corrente.**

Un funzionamento a secco distrugge la pompa. Accertarsi sempre che durante il funzionamento la pompa scorra dell'acqua.

La pompa è concepita per l'uso interno a temperature non superiori a 35 °C.

Prima di collegare l'apparecchio alla corrente elettrica accertarsi che il cavo e la pompa non siano danneggiati.

Questo apparecchio deve essere collegato a un interruttore differenziale di protezione con soglia di intervento non superiore a 30 mA.

Il presente dispositivo può essere utilizzato da bambini a

partire da 8 anni di età e da persone con capacità fisiche, sensoriali e mentali ridotte, o prive di esperienza o competenza, a condizione che si trovino sotto la supervisione di una persona responsabile per la loro sicurezza o abbiano ricevuto le dovute istruzioni in merito all'utilizzo e ai pericoli che ne derivano. I bambini non devono giocare con il dispositivo. Le operazioni di pulizia e manutenzione non devono essere eseguite da bambini senza la supervisione di un adulto.

Il cavo di alimentazione non può essere sostituito. Interrompere definitivamente l'utilizzo del dispositivo e

smaltirlo come rifiuto elettrico/elettronico se il cavo di alimentazione risulta danneggiato.

## Garanzia



Tetra garantisce che la Sua Tetra WP verrà riparata o sostituita gratuitamente entro due anni dalla data di acquisto in caso di malfunzionamento dovuto a difetti di materiale o di fabbricazione. Tale garanzia non copre danni da normale usura, né danni da carico eccessivo, uso improprio, negligenza o incidente. Anche qualsiasi modifica apportata all'apparecchio dall'acquirente ne annullerà la garanzia. Conservare lo scontrino per far valere il diritto alla garanzia.

## Dati tecnici

230V 50 Hz

Modello	Portata l/h	Capienza della vasca	H. max	Watt
WP 300	300	10 – 80 l	0,5 m	5
WP 600	600	80 – 200 l	1,30 m	11
WP 1000	1000	200 – 300 l	2,0 m	25

## Parti di ricambio

T705534	Rotore per WP 300	
T705535	Rotore per WP 600 e 2 anelli	
T705536	Rotore per WP 1000 e 2 anelli	
T705537	Ventose	

Numero Verde  
800-257496

Tetra GmbH  
D-49304 Melle, Germania  
www.tetra.net

**Tetra**



## Estimado cliente:

Le felicitamos por haberse decidido por la Bomba de Agua Tetra, de gran fiabilidad y fácil de mantener. Este producto testado por el TÜV es fabricado con materiales de máxima calidad. El resultado es que usted cuenta con un producto absolutamente fiable y seguro. Lea por favor atentamente las siguientes instrucciones antes de usar su nueva Tetra WP.

### Tetra WP Bomba de Agua

- A. Cuerpo de la bomba
- B. Rotor
- C. Carcasa de la bomba
- D. Regulador de control
- E. Ventosas
- F. Soporte (sólo recambio) para WP 600 / WP 1000

### Instrucciones

#### Instalación

Coloque las ventosas en las aberturas dispuestas en la base del cuerpo de la bomba. (fig. 1)

Utilizando las ventosas, fije la bomba debajo de la superficie del agua en la posición escogida por usted, sobre el fondo o en un lateral del tanque. (fig. 2)

#### Funcionamiento

Para ajustar el caudal, deslice el regulador entre el valor mínimo y máximo. (fig. 3)

Asegúrese de que el cable eléctrico (aplicaciones en interiores) cuelgue en forma de bucle debajo del enchufe para evitar que el agua corra por el cable y entre en el enchufe. (fig. 5)

¡Para poner en marcha la bomba de agua, solo ha de enchufarla!

#### Funcionamiento / Mantenimiento

¡Atención! Antes de llevar a cabo cualquier mantenimiento, desco-

necte SIEMPRE la alimentación eléctrica de la bomba y de cualquier otro accesorio dentro del agua.

- Se recomienda una limpieza y un mantenimiento periódicos para asegurar un uso y un rendimiento óptimos
- Desmonte la carcasa de la bomba del cuerpo del motor (fig. 4)
- Saque el rotor de la sujeción
- Lave la rueda de la bomba y límpiela con un cepillo suave
- Vuelva a montar las piezas por el orden inverso

### Normas de seguridad

¡Atención! Antes de llevar a cabo cualquier mantenimiento, desconecte siempre la alimentación eléctrica de la bomba y de cualquier otro accesorio dentro del agua.

La bomba se dañará si trabaja en seco. Asegúrese siempre de que, cuando la bomba trabaja, fluya agua a través de ella.

La bomba está diseñada para uso exclusivo en interiores y a temperaturas no superiores a 35°C.

Antes de conectar la corriente, compruebe que el cable y la bomba no presenten ningún daño. Este aparato debe ser alimentado a través de un dispositivo de corriente residual (RCD) con una corriente residual operativa no superior a 30mA.

Este aparato no debe ser utilizado por personas (incluidos niños) cuyas capacidades físicas, sensoriales o mentales están reducidas o que carezcan de la debida experiencia y conocimientos, a no ser que lo hagan bajo la supervisión y las instrucciones de una persona responsable de su seguridad. Los

niños deben utilizar la bomba bajo supervisión para evitar que jueguen con ella.

Este dispositivo puede ser utilizado por niños a partir de 8 años y personas con facultades físicas, sensoriales o mentales reducidas o falta de experiencia y conocimientos si están supervisadas o han recibido instrucción sobre la utilización segura del dispositivo y entienden los riesgos que conlleva. Los niños no deben jugar con el dispositivo. La limpieza y el mantenimiento de usuario no pueden ser realizados por niños sin supervisión.

El cable de alimentación no se puede sustituir. Si el cable está dañado, el dispositivo deberá desecharse.

### Garantía



Tetra garantiza que su Tetra WP será reparada o sustituida sin coste dentro de los dos años siguientes a la fecha de compra si el fallo es debido a material o fabricación defectuosos. Esta garantía no cubre el normal desgaste por uso y tampoco ningún deterioro a causa de sobrecarga, uso indebido, negligencia o accidente. Cualquier modificación de la técnica por parte del comprador hará que la garantía quede sin efecto. Conserve por favor el comprobante de la compra para hacer valer los derechos de garantía.

### Datos técnicos

230V 50 Hz

Modelo	Caudal l/hora	Volumen del acuario en litros	H. máx.	vattios
WP 300	300	10 – 80 l	0.5 m	5
WP 600	600	80 – 200 l	1.30 m	11
WP 1000	1000	200 – 300 l	2.0 m	25

### Recambios

T705534	Rotor para WP 300	
T705535	Rotor para WP 600 y dos juntas tóricas	
T705536	Rotor para WP 1000 y dos juntas tóricas	
T705537	Ventosas	

Tetra GmbH  
D-49304 Melle, Alemania  
www.tetra.net



## Estimado cliente,

Parabéns por ter escolhido a Bomba de Água Tetra altamente fiável e de fácil manutenção. Este produto, testado pela TÜV, é fabricado com materiais da mais elevada qualidade, estando assim garantidas a sua fiabilidade e segurança. Leia com muita atenção as seguintes instruções antes de usar a sua nova bomba de água Tetra WP

## Bomba de água Tetra WP

- A. Corpo da bomba
- B. Impulsor
- C. Caixa da bomba
- D. Regulador de controle
- E. Ventosas (2x para WP 300, 4x para WP 600 / WP 1000)
- F. Chumaceira (apenas como peça sobressalente) para WP 600 / WP 1000

## Instruções

### Instalação

Fixe as ventosas fornecidas nas aberturas localizadas na parte inferior do corpo da bomba e da caixa da bomba. (fig. 1)

Use as ventosas para fixar a bomba de água no local pretendido, abaixo da superfície da água, no fundo ou num dos vidros laterais do aquário. (fig. 2)

## Funcionamento

Para regular o caudal de água, faça deslizar o regulador de caudal entre o mínimo e o máximo. (fig. 3)

Nas aplicações em interiores, certifique-se de que o cabo de alimentação forma um "U" abaixo da tomada de corrente para evitar que a água escorra ao longo do cabo e entre na tomada. (fig. 5)

Para pôr a bomba de água a funcionar, basta ligá-la à corrente!

## Funcionamento/ Manutenção

Atenção! Antes de proceder a qualquer operação de manutenção, desligue SEMPRE a bomba e todos os outros componentes eléctricos que estejam dentro de água.

- Recomenda-se uma limpeza e uma manutenção regulares para assegurar uma melhor utilização e o máximo rendimento do aparelho.
- Retire a caixa da bomba do corpo do motor. (fig. 4)
- Retire o impulsor.
- Lave a roda da bomba e limpe-a com uma escova macia.
- Volte a montar todas as peças pela ordem inversa.

## Normas de segurança

Atenção! Antes de proceder a qualquer operação de manutenção, desligue sempre a bomba e todos os componentes eléctricos que estejam dentro de água.

A bomba ficará danificada se funcionar em seco. Certifique-se sempre de que a água circula através da bomba quando esta se encontra em funcionamento.

A bomba destina-se a uso exclusivo em interiores e a temperaturas que não excedam 35°C.

Antes de ligar a bomba à corrente, verifique se o cabo de alimentação e a própria bomba não estão danificados.

Este equipamento tem de ser alimentado através de um dispositivo diferencial residual (DDR) com uma corrente residual nominal de funcionamento não superior a 30 mA.

Este aparelho não deve ser usado por pessoas (nomeadamente crianças) com capacidades físicas, sensoriais ou metais reduzidas, ou com falta de

experiência e conhecimentos, a menos que tenham recebido formação ou instrução para utilização do aparelho, por parte de uma pessoa responsável pela segurança dessas pessoas. As crianças devem ser supervisionadas para assegurar que não brincam com o aparelho. Este aparelho pode ser utilizado por crianças a partir dos 8 anos, inclusive, e pessoas com capacidades físicas, sensoriais ou mentais diminuídas ou com falta de experiência e conhecimentos, caso tenham recebido supervisão ou instruções relativas à utilização segura do equipamento e compreendam os perigos envolvidos. As crianças não deverão brincar com o aparelho. A limpeza e a manutenção por parte do utilizador não deverão ser realizadas por crianças sem supervisão.

O cabo de alimentação eléctrica não pode ser substituído. Se o cabo de alimentação estiver danificado, o aparelho deverá deixar de ser utilizado.

## Garantia





A Tetra garante que a sua bomba WP será reparada ou substituída gratuitamente no período de dois anos a partir da data de compra, em caso de mau funcionamento resultante de defeitos de material ou de fabrico. Esta garantia não cobre o desgaste normal nem deteriorações provocadas por sobrecarga, utilização incorrecta, negligência ou acidente. Da mesma forma, as modificações realizadas no aparelho, por parte do comprador, anularão a garantia. Guarde a factura ou o recibo como prova da compra.

## Características técnicas

230V 50 Hz

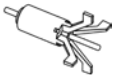
Modelo	Caudal l/hora	Tamanho do aquários em litros	A. máx.	Watt
WP 300	300	10 – 80 l	0.5 m	5
WP 600	600	80 – 200 l	1.30 m	11
WP 1000	1000	200 – 300 l	2.0 m	25

## Peças sobressalentes

T705534	Impulsor para WVP 300	
T705535	Impulsor para WP 600 e 2 O-rings	
T705536	Impulsor para WP 1000 e 2 O-rings	
T705537	Ventosas	

Tetra GmbH  
D-49304 Melle, Alemanha  
www.tetra.net



## Bästa kund,

Vi gratulerar dig till köpet av denna högst pålitliga, lätthanterliga vattenpump från Tetra. Produkten är TÜV-kontrollerad och tillverkad av material av högsta kvalitet, vilket gör den tillförlitlig och säker. Läs följande instruktioner mycket noga innan du använder din nya Tetra WP.

- Regelbunden rengöring och regelbundet underhåll rekommenderas för bästa möjliga användning och prestanda
- Ta bort pumphöjlet från motorkroppen (**fig. 4**)
- Ta bort impellern från fästet
- Tvätta pumphjulet och rengör med en mjuk borste
- Sätt ihop delarna igen i omvänd ordning

## Tetra WP vattenpump

- A. Pumpkropp
- B. Impeller
- C. Pumphöjle
- D. Kontrollreglage
- E. Sugkoppar
- F. Hållare (endast reservdel) till WP 600/WP 1000

## Instruktioner

### Installation

Fäst de medföljande sugkopparna i öppningarna nedtill på pumpkroppen och pumphöjlet. (**fig. 1**)

Fäst vattenpumpen under vattenytan i önskad position på botten eller på sidan av tanken med hjälp av sugkopparna. (**fig. 2**)

### Drift

Ställ in vattenflödet genom att flytta flödesregulatorn mellan minimum och maximum. (**fig. 3**)

Försäkra dig om att nätkabeln (inomhusbruk) löper under eluttaget och formar en „droppögla“. Detta hindrar vattnet från att rinna nedför kabeln och in i eluttaget. (**fig. 5**)

Koppla in vattenpumpen för att starta den.

## Drift/underhåll

Observera! Innan du påbörjar någon form av underhåll måste du ALLTID fränkoppla strömmen till pumpen och andra elektriska anordningar som finns i vattnet.

## Säkerhetsföreskrifter

Observera! Innan du påbörjar någon form av underhåll måste du alltid fränkoppla strömmen till pumpen och andra elektriska anordningar som finns i vattnet.

Pumpen förstörs om den används i torrt tillstånd. Se till att det alltid finns vatten som rinner genom pumpen vid drift.

Pumpen är endast avsedd för inomhusbruk i temperaturer upp till max. 35 °C.

Innan du ansluter till elnätet måste du försäkra dig om att kabeln och pumpen är oskadade.

Denna produkt måste förses med en jordfelsbrytare (RCD) med en jordfelsström på max. 30 mA.

Denna apparat kan användas av barn från 8 år och uppåt samt av personer med nedsatt fysisk, sensorisk eller mental förmåga eller brist på erfarenhet och kunskap, om de övervakas eller har informerats om hur man använder apparaten på ett säkert sätt samt förstär riskerna som medföljer. Barn får inte leka med apparaten. Rengöring

och användarunderhåll får inte utföras av barn utan övervakning.

Nätkabeln kan inte bytas ut. Apparater med skadad kabel måste kasseras.

## Garanti



Tetra garanterar att din Tetra WP kommer att repareras eller bytas ut utan kostnad inom två år från köpdatumet om den inte fungerar pga. material- eller konstruktionsfel. Denna garanti täcker inte normalt slitage och inte heller skador som uppstår pga. överbelastning, felaktig användning, värdeslöshet eller olyckor. Vid egenmäktiga ändringar av produkten upphör garantin att gälla. Spara kvittot som bevis på ditt inköp, annars gäller inte garantin.

## Tekniska data

230V 50 Hz

Modell	Flödes hastighet l/timme	Akvarie-storlek i liter	H. max.	Watt
WP 300	300	10 – 80 l	0,5 m	5
WP 600	600	80 – 200 l	1,30 m	11
WP 1000	1000	200 – 300 l	2,0 m	25

## Reservdelar

T705534	Impeller till WP 300	
T705535	Impeller till WP 600 och 2 O-ringar	
T705536	Impeller till WP 1000 och 2 O-ringar	
T705537	Sugkoppar	

Tetra GmbH  
D-49304 Melle, Tyskland  
www.tetra.net



## Kære kunde,

Tillykke med købet af denne Tetra vandpumpe, som både er super driftssikker og nem at vedligeholde. Dette TÜV-testede produkt er udelukkende fremstillet af materialer i topkvalitet. Derfor kan du have fuld tillid til, at den fungerer driftssikkert og er sikker i brug. Sørg for at læse denne vejledning, før du tager din nye Tetra WP vandpumpe i brug..

## Tetra WP vandpumpe

- A. Motorhus
- B. Pumpehjul
- C. Pumpehus
- D. Regulator
- E. Sugekopper
- F. Leje (kun reservedel) til WP 600 / WP 1000

## Vejledning

### Montering

Fastgør de medfølgende sugekopper i huller i bunden af motorhuset og pumpehuset. (fig. 1)

Fastgør vandpumpen med sugekopperne under vandoverfladen - enten på bunden eller på siden af akvariet som ønsket. (fig. 2)

## Betjening

Vandstrømmen gennem pumpen reguleres ved at flytte skyderen for flowhastighed inden for minimum-/maksimumområdet. (fig. 3)

Sørg for at placere elledningen, så den danner en bue (indendørs brug) under stikkontakten, i en såkaldt „drypbue“. Derved undgås det, at der løber vand ned ad ledningen og ind i stikkontakten. (fig. 5)

Vandpumpen startes ved at sætte stikket i kontakten!

## Betjening / vedligeholdelse

OBS! Før al vedligeholdelse af vandpumpen skal strømmen til pumpen og alle øvrige elapparater i vandet ALTID afbrydes.

- Regelmæssig rengøring og vedligeholdelse anbefales for optimal anvendelse og funktion
- Afmonter pumpehuset fra motortorhuset (fig. 4)
- Afmonter pumpehjulet fra beslaget
- Skyl pumpehjulet og rengør det med en blød børste
- Saml delene igen i modsat rækkefølge

## Sikkerhedsanvisninger

OBS! Før al vedligeholdelse af vandpumpen skal strømmen til pumpen og alle øvrige elapparater i vandet altid afbrydes.

Pumpen vil blive ødelagt, hvis den får lov at tørøbe. Sørg altid for, at der er vandgennemstrømning i pumpen, når den er tændt.

Denne pumpe er udelukkende beregnet til indendørs brug ved temperaturer op til maks. 35° C.

For pumpen tilsluttes strøm, skal du kontrollere, at ledningen og pumpen er ubeskadiget.

Denne apparat skal strømforsynes via en installation med fejlstrømssikring med en tilladt reststrøm på maks. 30 mA.

Denne apparat kan anvendes af børn fra 8 år og opefter og af personer med nedsat fysisk, sensorisk eller mental funktionsevne eller med manglende erfaring eller

viden, så længe de er under opsyn eller vejledes i sikker betjening af apparatet og er klar over de risici, som anvendelse af apparatet indebærer. Børn må ikke lege med apparatet. Rengøring og vedligeholdelse må ikke udføres af børn, medmindre de er under opsyn.

Strømledningen kan ikke udskiftes. Hvis den beskadiges, bør apparatet kasseres.

## Garanti



Tetra garanterer, at denne Tetra WP vil blive repareret eller udskiftet gratis inden for en periode på 2 år fra købsdatoen, hvis vandpumpen bliver defekt på grund af materiale- eller fabriktionsfejl. Garantien dækker hverken normal slitage eller forringet funktion på grund af overbelastning, forkert brug, uagtsomhed eller uheld. Desuden bortfalder garantien, hvis køberen foretager ændringer af dette produkt. Sørg for at opbevare kvitteringen for købet, da denne kræves som dokumentation for at få garantiservice.

## Tekniske data

230V 50 Hz

Model	Flowhastighed l/time	Akvariumstr. i liter	H. maks.	W
WP 300	300	10 – 80 l	0,5 m	5
WP 600	600	80 – 200 l	1,30 m	11
WP 1000	1000	200 – 300 l	2,0 m	25

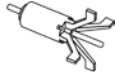
## Reservedele

T705534	Pumpehjul til WP 300	
T705535	Pumpehjul til WP 600	
T705536	Pumpehjul til WP 1000	
T705537	Sugekopper	

Tetra GmbH  
D-49304 Melle, Tyskland  
www.tetra.net



## Szanowni Państwo,

Gratulujemy wybrania niezawodnej i łatwej w utrzymaniu pompy wodnej Tetra. Wyrób ten posiada certyfikat niemieckiego Stowarzyszenia Nadzoru Technicznego (TÜV) i jest wykonany z najwyższej jakości materiałów. W efekcie możecie być Państwo pewni jego niezawodności i bezpieczeństwa. Przed użyciem nowej pompy Tetra WP prosimy o bardzo uważne zapoznanie się z niniejszą instrukcją.

## Pompa wodna Tetra WP

- A. Korpus pompy
- B. Wirnik
- C. Obudowa pompy
- D. Regulator sterowania
- E. Przystawki
- F. Łożyisko (tylko część zamienna) do modelu WP 600 / WP 1000

## Wskazówki

### Montaż

Przymocować dostarczone w zestawie przysawki do otworów znajdujących się w dolnej części korpusu i obudowy pompy. (rys. 1)

Za pomocą przysawek przymocować pompę pod powierzchnią wody w wybranym położeniu do dna lub boku zbiornika. (rys. 2)

### Obsługa

Aby ustawić przepływ wody, należy przesunąć regulatorem przepływu w zakresie pomiędzy wartością minimalną a maksymalną. (rys. 3)

Upewnić się, że kable elektryczne (do stosowania w pomieszczeniach) tworzą pod gniazdkiem elektrycznym łuk w kształcie litery U umożliwiającą skapywanie wody. Uniemożliwi to spływanie wody po kablu do gniazdka elektrycznego. (rys. 5)

Aby uruchomić pompę wodną, wystarczy podłączyć wtyczkę!

## Obsługa i konserwacja

Uwaga! Przed wykonaniem jakichkolwiek czynności związanych z konserwacją, należy ZAWSZE odłączyć zasilanie elektryczne

pompy i pozostałych urządzeń znajdujących się w wodzie.

- Zaleca się regularne czyszczenie i konserwację w celu uzyskania maksymalnej wydajności i osiągnięcia urządzenia
- Zdjąć obudowę pompy z korpusu silnika (rys. 4)
- Zdjąć wirnik z mocowania
- Umyć koło pompy i oczyścić miękką szczotką
- Zmontować wszystko ponownie w odwrotnej kolejności

## Instrukcje dotyczące bezpieczeństwa

Uwaga! Przed wykonaniem jakichkolwiek czynności związanych z konserwacją, należy zawsze odłączyć zasilanie elektryczne pompy i pozostałych urządzeń znajdujących się w wodzie.

Pompa pracująca na sucho ulegnie zniszczeniu. Podczas pracy pompy należy zawsze upewnić się, że przepływa przez nią woda.

Pompa jest przeznaczona wyłącznie do stosowania w pomieszczeniach zamkniętych, w temperaturze nie przekraczającej 35°C.

Przed podłączeniem do głównego źródła zasilania należy upewnić się, że przewód zasilający i pompa nie są uszkodzone.

Urządzenie musi być zasilane przez wyłącznik różnicowoprądowy o znamionowym natężeniu prądu nieprzekraczającym 30mA.

Niniejsze urządzenie może być użytkowane przez dzieci powyżej 8. roku życia oraz osoby z ograniczonymi zdolnościami fizycznymi, sensorycznymi lub umysłowymi jedynie w przypadku zapewnienia właściwego nadzoru lub wyczerpującego poinstruowania o sposobie korzystania z urządzenia przez osobę odpowiedzialną. Dzieci nie powinny bawić się urządzeniem. Czyszczenia oraz konserwacji urządzenia nie mogą dokonywać dzieci bez

nadzoru osób dorosłych.

Kabel zasilający nie podlega wymianie. W przypadku uszkodzenia kabla zasilającego, urządzenie należy wyrzucić.

## Gwarancja

Firma Tetra gwarantuje, że pompa Tetra WP, w przypadku niesprawności spowodowanej wadą materiału lub wykonania, zostanie nieodpłatnie naprawiona lub wymieniona na inną w ciągu dwóch lat od daty zakupu. Gwarancja ta nie obejmuje normalnego zużycia ani pogorszenia parametrów spowodowanego przeciężeniem, niewłaściwym użytkowaniem, niedbalstwem lub wypadkiem. Podobnie wszelkie dokonane przez nabywcę modyfikacje urządzenia spowodują unieważnienie gwarancji. Prosimy zachować paragon sprzedaży jako dowód zakupu, gdyż jest on wymagany do korzystania z obsługi gwarancyjnej.

## Dane techniczne

230V 50 Hz

Model	Przepływ l/godz.	Wielkość akwarium w litrach	Hmax	Moc w W
WP 300	300	10 – 80 l	0,5 m	5
WP 600	600	80 – 200 l	1,30 m	11
WP 1000	1000	200 – 300 l	2,0 m	25

## Części zamienne

T705534	Wirnik do modelu WP 300	
T705535	Wirnik do modelu WP 600 + 2 uszczelki	
T705536	Wirnik do modelu WP 1000 + 2 uszczelki	
T705537	Przystawki	

Tetra GmbH  
D-49304 Melle, Niemcy  
www.tetra.net



## Vážení zákazníci,

Blahopřejeme vám k výběru vysoce spolehlivého vodního čerpadla Tetra se snadnou údržbou. Tento výrobek testovaný certifikačním orgánem TÜV je vyroben z materiálů nejvyšší jakosti. Proto si můžete být jisti jeho spolehlivostí a bezpečností. Před zahájením užívání vodního čerpadla Tetra si prosím pečlivě prostudujte následující návod.

- Odmontujte rotor
- Umyjte kolo čerpadla a vyčistěte měkkým kartáčkem
- Všechny součásti opět smontujte v opačném pořadí

## Bezpečnostní pokyny

**Pozor!** Před každou údržbou je nutno odpojit čerpadlo od napájení a veškerých dalších zařízení umístěných ve vodě.

Pokud bude čerpadlo provozováno nasucho, zničí se. Při provozu vždy zajistěte, aby čerpadlem proudila voda.

Čerpadlo je určeno pouze k vnitřnímu použití při teplotách pod 35 °C.

Před připojením čerpadla do sítě vždy zkontrolujte, zda ani napájecí kabel ani čerpadlo nejsou poškozeny.

Tento spotřebič musí být napájen přes zařízení zbytkového proudu (RCD) s jmenovitým provozním proudem pod 30 mA.

Toto zařízení mohou používat děti od 8 let a osoby se sníženými fyzickými, senzorickými nebo duševními schopnostmi nebo osoby bez zkušeností a znalostí, které se nacházejí pod náležitým dohledem nebo které byly poučeny ohledně použití zařízení bezpečným způsobem a které si uvědomují související nebezpečí. Děti si nesmí hrát se zařízením. Děti nesmí provádět operace čištění a údržby bez dohledu.

Napáječí šňůra se nevyměňuje. Pokud se poškodí, je třeba spotřebič vyhodit do elektroodpadu.

## Záruka

Společnost Tetra zaručuje, že pokud bude na vašem vodním čerpadle Tetra zjištěna vada materiálu nebo řemeslného provedení, bude po dva roky od data nákupu opravováno nebo vyměňováno zdarma. Tato záruka

se nevztahuje na běžné opotřebení a na závady způsobené přetížením, nesprávným používáním nebo nedbalostí či neohodou. Rovněž jakékoliv úpravy na spotřebiči provedené kupujícím způsobí neplatnost této záruky. Uchovejte si prosím prodejní doklad jako důkaz koupě, protože jej budete potřebovat pro poskytnutí záručního servisu.

## Vodní čerpadlo Tetra

- A. Těleso čerpadla
- B. Rotor
- C. Kryt čerpadla
- D. Řídící regulátor
- E. Přísavky
- F. Ložisko (pouze jako náhradní díl) pro vodní čerpadlo WP 600 / WP 1000

## Návod

### Instalace

Vložte přísavky do otvorů na dně čerpadla a v krytu čerpadla. **(obr. 1)**

Pomocí přísavek upevněte vodní čerpadlo pod hladinou v požadované poloze na dně nebo na stěně akvária. **(obr. 2)**

### Provoz

Pro nastavení průtoku vody posuňte regulátor rychlosti průtoku mezi polohami pro minimální a maximální průtok. **(obr. 3)**

Zkontrolujte, zda je elektrický kabel stočen (vnitřní použití) pod elektrickou zásuvkou a tvoří „odkápávací smyčku“. To zabrání stékání vody po kabelu do elektrické zásuvky. **(obr. 5)**

Čerpadlo se spustí jednoduše zapnutím do zásuvky!

## Provoz/údržba

**Pozor!** Před každou údržbou je NUTNO odpojit čerpadlo od napájení a veškerých dalších zařízení umístěných ve vodě.



- Pro maximální využití a výkon čerpadla se doporučuje pravidelné čištění a údržba
- Sejměte kryt čerpadla z tělesa motoru **(obr. 4)**

## Technická data

230V 50 Hz

Model	Průtok (v l/hod)	Velikost akvária v litrech	Maximální výška	wattů
WP 300	300	10 – 80 l	0,5 m	5
WP 600	600	80 – 200 l	1,30 m	11
WP 1000	1000	200 – 300 l	2,0 m	25

## Náhradní díly

T705534	Rotor pro WP 300	
T705535	Rotor pro WP 600 a 2 těsnící kroužky	
T705536	Rotor pro WP 1000 a 2 těsnící kroužky	
T705537	Přísavky	

## Уважаемый клиент!

Поздравляем с выбором сверхнадежного, легкого в обслуживании водяного насоса фирмы Tetra. Этот продукт проверен службой технического контроля и надзора Германии (TÜV) и изготовлен из материалов наивысшего качества. Таким образом, Вы можете быть уверены в надежности и безопасности водяного насоса. Перед тем как использовать новый водяной насос фирмы Tetra, внимательно ознакомьтесь с приведенными ниже инструкциями.

## Водяной насос WP фирмы Tetra

- A. Корпус двигателя.
- B. Ротор.
- C. Корпус насоса.
- D. Регулятор производительности.
- E. Присоски.
- F. Держатель (только запасная часть) для водяного насоса WP 600/WP 1000.

## Инструкции

### Установка

Прикрепите входящие в комплект присоски к отверстиям, расположенным в основании корпуса насоса (рис. 1).

С помощью присосок установите водяной насос в выбранное положение (на дно или боковую часть аквариума) ниже поверхности воды (рис. 2).

### Эксплуатация

Чтобы отрегулировать поток воды, переключайте регулятор расхода воды между минимальным и максимальным положениями (рис. 3).

Убедитесь, что электрический шнур свисает (при установке в помещении) ниже электрической розетки, формируя "петлю" для стока воды. Это предотвращает стекание воды по шнуру в электрическую розетку (рис. 5).

Чтобы запустить водяной насос, просто подключите его к сети!

## Эксплуатация/Техническое обслуживание

Внимание! Перед тем как приступить к выполнению какой-либо операции по техническому обслуживанию, ВСЕГДА отсоединяйте помещенные в воду насос и любые другие устройства от источника электропитания.

- Для продления срока эксплуатации и поддержания рабочих характеристик рекомендуется регулярно чистить насос и проводить его техническое обслуживание.
- Отсоедините отсек для ротора и сам ротор (рис. 4).
- Удалите ротор из корпуса.
- Промойте отсек для ротора и сам ротор и почистите их мягкой щеткой.
- Соберите все компоненты в обратном порядке.

## Правила техники безопасности

Внимание! Перед тем как приступить к выполнению какой-либо операции по техническому обслуживанию, всегда отсоединяйте помещенные в воду насос и любые другие устройства от источника электропитания.

При эксплуатации всухую насос придет в негодность. Всегда проверяйте, что работающий насос располагается ниже поверхности воды.

Насос предназначен для эксплуатации в помещении только при температуре не более 35 °С.

Перед тем как подключить насос к основному источнику питания, убедитесь в целостности шнура и насоса.

Рекомендуется подключить насос к электросети через устройство защитного отключения (УЗО) с номинальным рабочим остаточным током не более 30 мА.

Это устройство может использоваться детьми в возрасте от 8 лет и лицами с ограниченными

физическими, сенсорными или умственными способностями, а также лицами с нехваткой опыта и знаний, при условии предварительного инструктажа о безопасном способе применения устройства и ознакомления с потенциальными опасностями при использовании. Не допускайте, чтобы дети играли с устройством. Очистка и обслуживание могут проводиться детьми только под контролем старших. Шнур питания не подлежит замене. В случае повреждения шнура утилизируйте устройство.

## Гарантия

Фирма Tetra гарантирует бесплатный ремонт или замену водяного насоса WP в течение двух лет с момента покупки, если

его поломка возникла в результате использования некачественных материалов или производственного дефекта. Эта гарантия не распространяется на нормальный износ или повреждения, возникшие из-за перегрузки, неправильной эксплуатации, халатности или аварии. Аналогичным образом устройство снимается с гарантии в случае внесения в его конструкцию каких-либо изменений. Сохраните товарный чек как доказательство совершения покупки, поскольку это необходимо для гарантийного обслуживания.

Tetra GmbH, Геррентайх 78, D-49324 Мелле, Германия, [www.tetra.net](http://www.tetra.net)  
Расшифровка номера партии / даты производства:  
Номер партии указан на корпусе мотора фильтра:  
первые 2 знака = день месяца; 3й знак = месяц (А= Январь, В= Февраль, С= Март, D= Апрель, Е= Май, F= Июнь, G= Июль, H= Август, I= Сентябрь, J= Октябрь, K= Ноябрь, L= Декабрь); последние 2 знака = год: 36 = 2014, 37 = 2015 и т.д.

## Технические характеристики

230V 50 Hz

Модель	Производительность, л/ч	Размер аквариума в литрах	Макс. высота	Мощность, Вт
WP 300	300	10 – 80 л	0,5 м	5
WP 600	600	80 – 200 л	1,30 м	11
WP 1000	1000	200 – 300 л	2,0 м	25

## Запасные части

T705534	Ротор для WP 300	
T705535	Ротор для WP 600 и 2 уплотнительных кольца	
T705536	Ротор для WP 1000 и 2 уплотнительных кольца	
T705537	Присоски, 4 шт.	

Дистрибьютеры в Российской Федерации: ООО „Отювая Компания АКВА ЛОГО“, 117420, г. Москва, ул. Профсоюзная, д. 57.  
000 „Аква Плюс“, 196084, г. Санкт-Петербург, ул. Ломаная, д.11, лит.А, пом. 10Н.  
ЗАО „Валта Пет Продактс“, 115230, г. Москва, Варшавское ш., д.42.  
000 „300МАСТЕР“, 236016, г. Калининград, ул. Фрунзе, 21-32  
Дистрибьютер в Республике Беларусь: ТЧУП „Дайнат-Юк“, 220005 г. Минск, ул. Красная 17Б, оф.18  
Дистрибьютер в Республике Казахстан: ИП „Котов А.А.“, Алматы, ул. Топе би 160

Tetra GmbH, Геррентайх 78,  
49324 Мелле, Германия  
[www.tetra.net](http://www.tetra.net)

